



HATSAN
COMPAÑÍA DE ARMAS

ESCORT
Escopeta Semi Automática



SMART
VALVE PISTON

FAST
LOADING SYSTEM

Manual de Instrucciones

Lea este manual antes de utilizar su escopeta.

ÍNDICE DE CONTENIDOS

	Página
MEDIDAS DE SEGURIDAD _____	3
NOMENCLATURA _____	4
LISTA DE LAS PARTES DE LA ESCOPETA _____	5
DESCRIPCIÓN DE LA EXPLOCIÓN _____	6
CARACTERÍSTICAS Y DATOS TÉCNICOS _____	8
PARTES DE CONTROL EXTERNO _____	8
INSTRUCCIONES DE MONTAJE DE LA ESCOPETA _____	9
CÓMO CARGAR LA ESCOPETA _____	10
Cómo utilizar el “BOTÓN DE BLOQUEO DEL CARGADOR” _____	10
Cómo utilizar la “EXTENSIÓN DEL CARGADOR” _____	11
Cómo utilizar el “LIMITADOR DEL CARGADOR REMOVIBLE” _____	12
CÓMO DISPARAR LA ESCOPETA _____	12
Cómo utilizar los “DISPERSORES DE PERDIGONES” _____	12
CÓMO DESCARGAR LA ESCOPETA _____	13
INSTRUCCIONES DE DESMONTAJE DE LA ESCOPETA _____	15
Cómo utilizar las “ARANDELAS PARA ESPACIADOR DE LA CULATA” _____	16
MANTENIMIENTO, LIMPIEZA Y LUBRICACIÓN _____	17
IMÁGENES _____	18

Felicitaciones y gracias por escoger la escopeta semiautomática Hatsan ESCORT.

¡ADVERTENCIA!

Lea este manual con mucha atención antes de utilizar la escopeta. El uso indebido puede provocar heridas graves o incluso accidentes mortales para usted o para quienes lo rodean.

Siempre guarde este manual con su escopeta. Antes de utilizarla, asegúrese de entender todos los procedimientos de seguridad, las instrucciones operativas y las advertencias que aparecen en este manual. Si decide vender, prestar u otorgar la escopeta a otra persona, asegúrese de entregar también este manual.

¡ADVERTENCIA!

Mantenga siempre los dedos fuera del guardamonte y asegúrese de que el seguro esté puesto hasta que esté listo para disparar. El seguro está activado cuando el anillo rojo se encuentra completamente cubierto y no puede avanzar más en dirección a la posición "on".

MEDIDAS DE SEGURIDAD

- Siempre oriente la escopeta en una dirección segura aunque se encuentre descargada. Apunte la escopeta sólo si desea disparar a un objetivo. Evite jugar mientras utiliza una escopeta.
- Mantenga su dedo lejos del gatillo cuando esté operando cualquier otra parte del mecanismo de la escopeta.
- Mantenga el seguro puesto en "ON" hasta que en verdad esté listo para disparar. Trate a todas las escopetas con respeto y precaución.
- Mantenga los dedos lejos de la boca de la escopeta. Nunca acerque hacia usted una escopeta sujetándola por la boca.
- Compruebe que el cañón esté libre de obstrucciones.
- Mantenga descargada la escopeta si no la utiliza y nunca la cargue si no va a disparar.
- Siempre apunte a un objetivo seguro y tenga cuidado que no tenga ningún otro objeto escondido. Antes de apretar el gatillo debe estar seguro de su objetivo y de lo que hay más lejos. Nunca dispare porque escucha un ruido. Para evitar rebotes, no dispare a superficies planas o duras, o al agua.
- Guarde las escopetas y las municiones por separado, fuera del alcance de niños, mejor todavía si lo hace bajo llave. Siempre se debe descargar las escopetas antes de guardarlas.
- Nunca lleve una escopeta cargada dentro de vehículos, hogares, campamentos o en espacios públicos. Cuando transporte la escopeta, debe dejarla descargada y con el seguro puesto. Nunca trepe a un árbol o una reja, ni salte una zanja con una escopeta cargada.
- Nunca se confíe si alguien le dice que la escopeta está descargada o con el seguro puesto. Siempre revise por sí mismo si la escopeta está descargada y con el seguro puesto cuando otra persona se la entrega o la saque del lugar de almacenaje.
- Evite tomar drogas o bebidas alcohólicas antes de disparar o mientras lo hace.
- Siempre utilice protección visual y auditiva y asegúrese de que también lo hagan las personas que están a su alrededor.
- Aunque la escopeta en sí no contiene plomo, dispara municiones que sí contienen plomo o compuestos de plomo, conocido por ser considerado peligroso para la salud. Tome medidas preventivas para la salud al disparar o limpiar escopetas. Evite la exposición al plomo y lave y enjuague sus manos luego de tomar contacto con el mismo. Es absolutamente necesario contar con la ventilación adecuada al disparar en un lugar cerrado.
- El usuario es el único responsable por cualquier daño, malfuncionamiento, herida o accidente mortal que resulte del uso de municiones falladas, incorrectas, no estándares, vueltas a fabricar, cargadas a mano o recargadas.
- También es el único responsable por el daño, las heridas o los accidentes fatales que puedan resultar del uso incorrecto o descuidado de la escopeta.

NOMENCLATURA

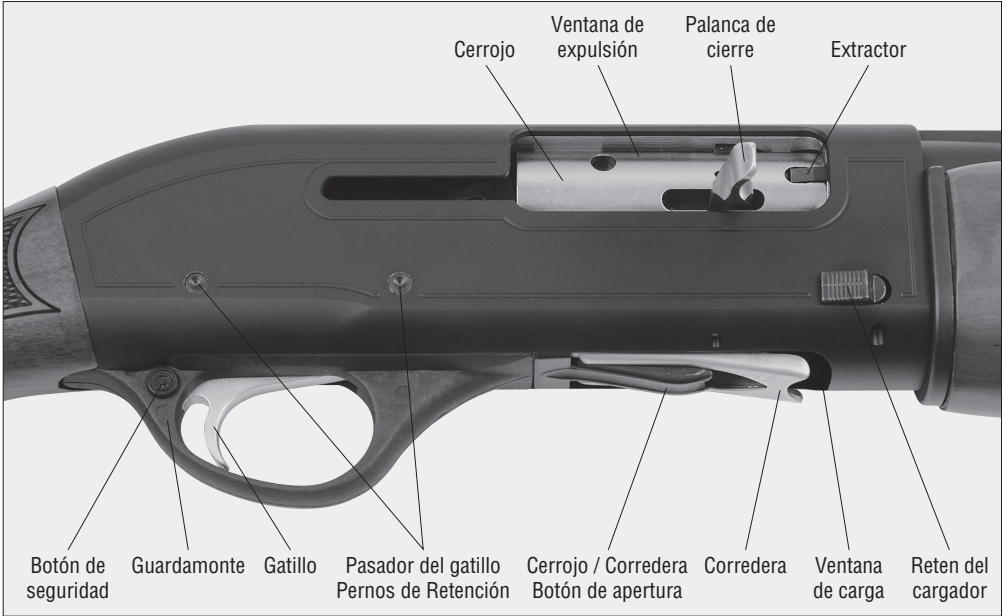

LISTA DE LAS PARTES DE LA ESCOPETA

Código	Nombre de las partes	Código	Nombre de las partes
101	Recámara	411	Perno de pivote
102	Pestillo de corredera - interno	415	Anilla de la correa
103	Remache de pestillo de corredera	416	Arandela de goma de cilindro de gas
104	Resorte de pestillo de corredera	601	Cerrojo
105	Perno de pestillo de corredera	602	Conjunto del cerrojo
106	Tapón de retención del pestillo del cartucho	603	Percutor
107	Pestillo del cartucho	604	Resorte del percutor
108	Resorte de pestillo del cartucho	605	Perno del percutor
109	Tapón de conexión de la culata	606	Extractor
110	Botón de bloqueo del cargador	607	Perno de extractor
111	Resorte para botón de bloqueo del cargador	608	Resorte de extractor
112	Perno para botón de bloqueo del cargador	609	Perno de retención del extractor
114	Pestillo de corredera - externo	701	Culata
201	Pasador del gatillo	702	Varilla de unión de la culata
202	Corredera	703	Tuerca para la varilla de unión de la culata
203	Palanca de corredera	704	Arandela de resorte para la varilla de unión de la culata
204	Remache de palanca de corredera	705	Arandela para la varilla de unión de la culata
205	Resorte de la corredera	706	Tornillo de Portacorrea
206	Guía de resorte de la corredera	707	Cantонера
207	Perno de ensamble del conjunto de disparo	708	Tornillo de la cantonera
208	Reten del perno de corredera	709	Tapa de la empuñadura
209	Percutor	710	Tornillo para la tapa de la empuñadura
210	Perno de percutor	711	Arandelas para espaciador de la culata
211	Guía del resorte de percutor	718	Guardamano de plástico
212	Resorte de percutor	721	Pasador de guardamano
213	Gatillo	722	Tornillos de pasador de guardamano
214	Fiador	723	Buje de guardamano
215	Guía de resorte del fiador	724	Perno sostén de buje para guardamano
216	Resorte del fiador	725	Tapón de retención del buje para guardamano
217	Perno del fiador	726	Retén de guardamano
218	Resorte de gatillo	727	Resorte retén para guardamano
219	Botón de seguridad	733	Arandela de goma para guardamano
220	Guía de resorte de seguro	801	Cerrojo
221	Resorte del seguro	802	Resorte del cerrojo
222	Percutor de seguro	803	Perno del cerrojo
223	Perno de montaje del conjunto de disparo	804	Perno retén del cerrojo
226	Corredera Interna	805	Buje del retén del cerrojo
227	Resorte de corredera interna	807	Resorte recuperador
301	Cañón	808	Palanca de cierre
302	Espiga de cañón	809	Sostén del conjunto de cierre
303	Perno de la espiga de cañón	810	Resorte para sostén de conjunto del cerrojo
304	Banda ventilada	901	Culata (Completa)
306	Mira delantera metálica	902	Conjunto del Gatillo (Completo)
308	Punto de mira delantera de metal	903	Cerrojo (Completo)
309	Dispensor de perdigones interno	904	Conjunto del cerrojo (Completo)
311	Cilindro de gas	905	Tapa a rosca tubo cargador
401	Cargador tubular	906	Banda ventilada del Cañón
402	Resorte de cargador	907	Guardamano (Completo)
403	Tapón de retención del resorte del cargador	908	Pistón (Completo)
404	Extensión del resorte de cargador	909	Portacorrea de la culata (Completa)
405	Guía de resorte del cargador		
407	Tubo de extensión del cargador		

** Por favor, recuerde especificar el nombre del modelo, calibre y largo del cañón cuando solicite partes nuevas

VISTA AMPLIADA

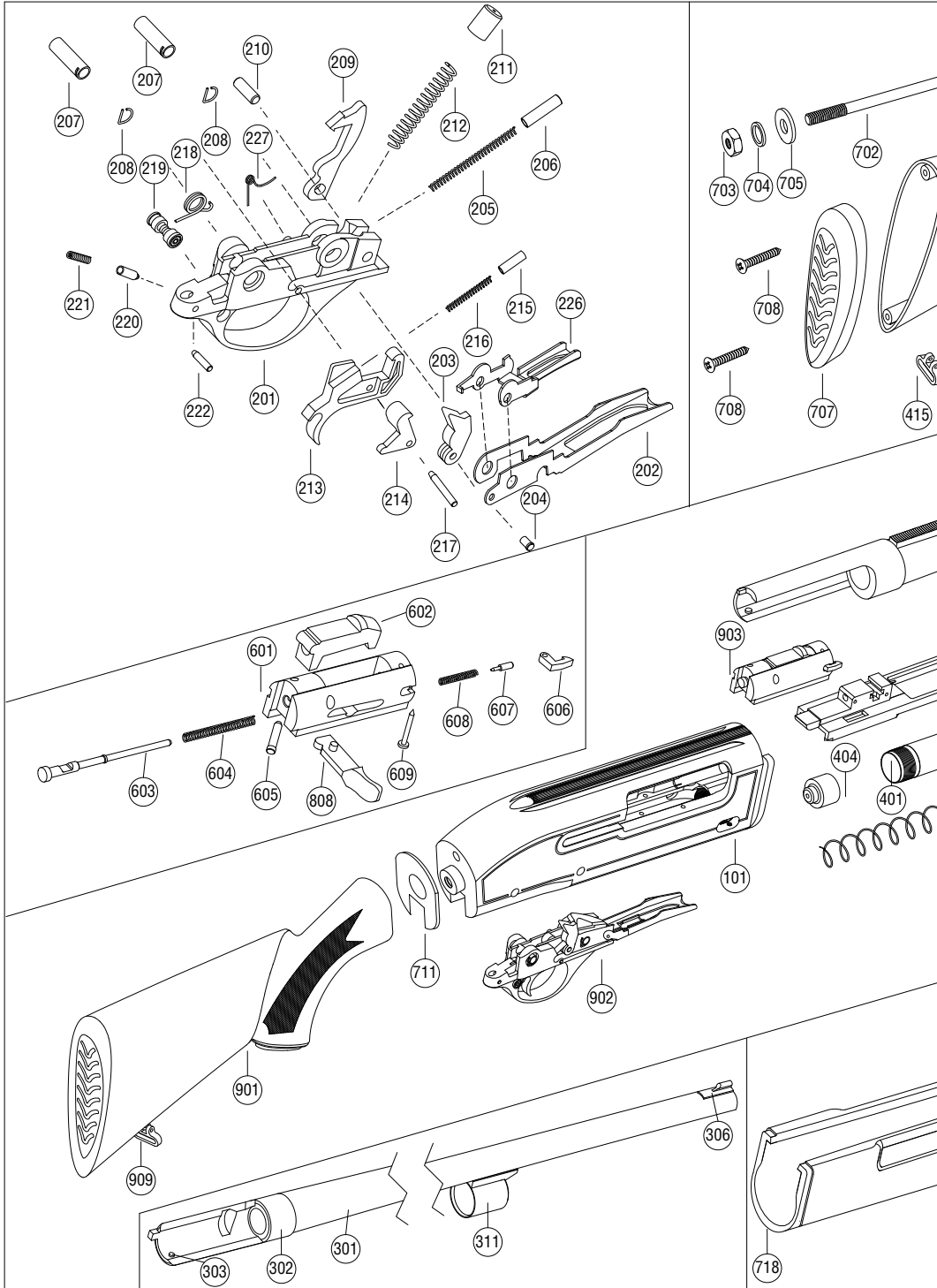

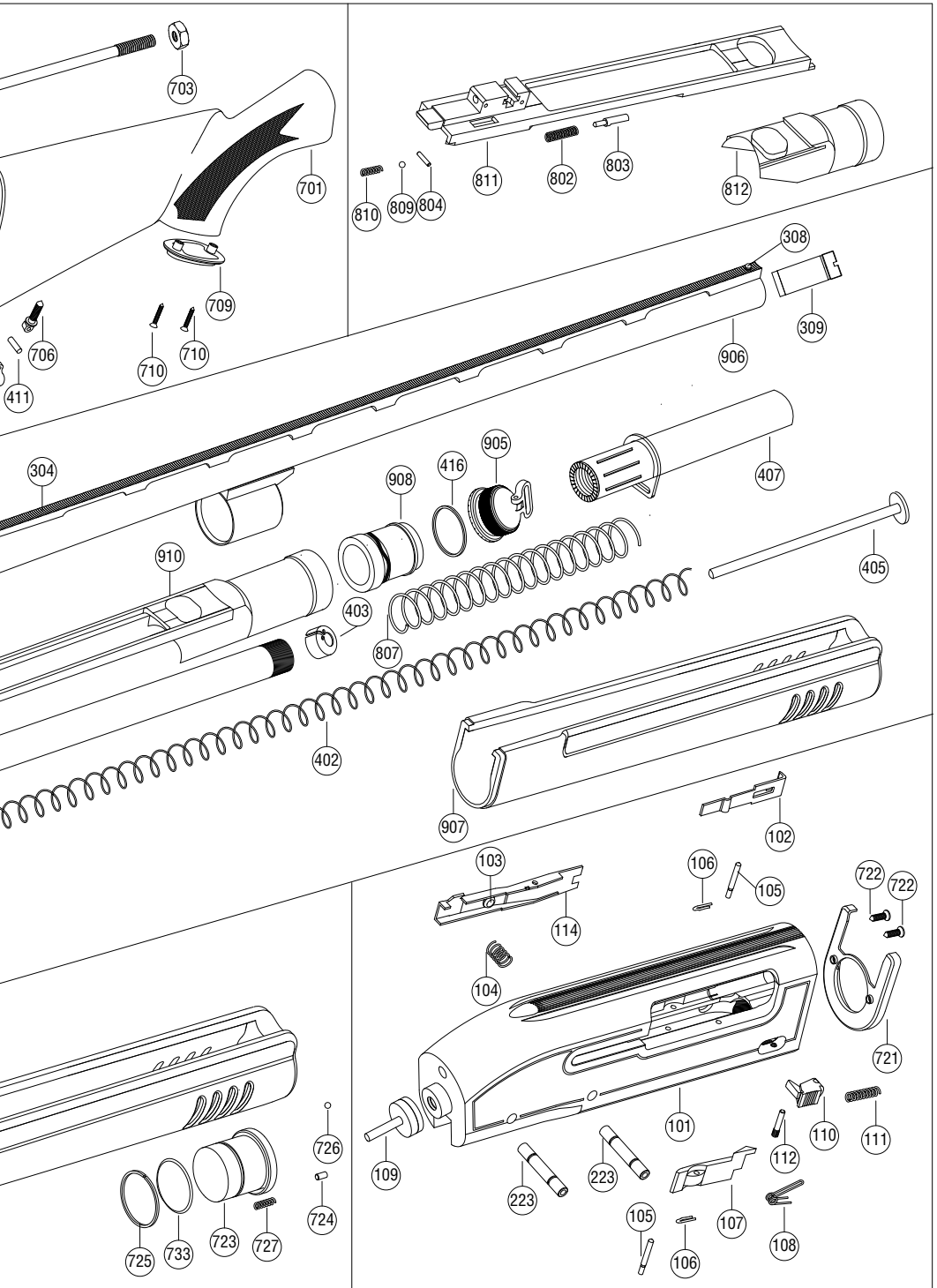

CARACTERÍSTICAS Y DATOS TÉCNICOS

Complete la información de acuerdo a su escopeta:

<u>Modelo</u>	<u>Nº de serie</u>	<u>Largo de cañón</u>	<u>Cámara</u>	<u>Calibre</u>	<u>Tipo</u>
.....	Escopeta S/A

- Alternativas para largo de cañón;
 - 18" (46 cm)
 - 20" (51 cm)
 - 22" (55 cm)
 - 24" (61 cm)
 - 26" (66 cm)
 - 28" (71 cm)
 - 30" (76 cm)
- Los dispersores sintéticos de perdigones se fabrican a partir de complejos avanzados de polímeros, mientras que los dispersores de madera se fabrican con nogal turco secado en horno y humedad estabilizada.

PARTES DE CONTROL EXTERNO

("Derecha" e "Izquierda" hacen referencia a la escopeta como la vería el tirador desde la posición para disparar.)

Botón de seguridad cruzado:

Se ubica detrás del gatillo en el soporte del gatillo.

Cuando se puede ver el anillo rojo del lado izquierdo, significa que no está puesto el botón de seguridad cruzado ("OFF") y la escopeta está lista para disparar. (1)

Para activar el botón de seguridad cruzado, empújelo completamente hacia la derecha hasta que el anillo rojo desaparezca y no se pueda mover más. Ahora el seguro está puesto (ON), y el gatillo se encuentra bloqueado para que no se pueda tirar de él. (2)

Para desactivar el seguro ("OFF"), empuje el botón completamente hacia la izquierda hasta que el anillo rojo quede expuesto. Ahora se puede tirar del gatillo.

¡ADVERTENCIA!

1. Siempre mantenga el botón de seguridad cruzado en "ON" hasta que esté listo para disparar y la boca apunte al objetivo.
2. Asegúrese de entender cómo funcionan todos los controles antes de intentar cargar la escopeta.
3. Cuando manipule el botón de seguridad, mantenga su dedo fuera del gatillo y la boca de la escopeta apuntada en una dirección segura. No son frecuentes aquellos desperfectos que pueden ocasionar que una escopeta se dispare cuando se le pone o quita el seguro, pero sí son posibles. Aun si se produjera un disparo accidental, nadie saldrá herido si obedece esta regla.

TRES COSAS PARA RECORDAR ACERCA DE LAS MEDIDAS DE SEGURIDAD

1. **NUNCA DEPENDA COMPLETAMENTE DE UNA SEGURIDAD MECÁNICA.** No sustituye el manejo adecuado de la escopeta. Como todo dispositivo mecánico, la seguridad está sujeta a roturas o desperfectos y puede verse comprometida por el uso, abuso, la suciedad, corrosión, el montaje inadecuado de la escopeta, el ajuste impropio o reparación, o la falta de mantenimiento.
2. **NINGUNA SEGURIDAD MECÁNICA ES "A PRUEBA DE NIÑOS" O "A PRUEBA DE TONTOS".** No existe sistema de seguridad alguno que pueda evitar un disparo accidental ocasionado por un niño determinado o un adulto poco responsable que "juega" con una escopeta.
3. **TRATE A CADA ESCOPETA COMO SI SOSPECHA QUE NO FUNCIONARA SU SISTEMA DE SEGURIDAD MECÁNICA.** Se sorprenderá al ver cuán cauteloso se convertirá y cuán poca tolerancia tendrá para la autocomplacencia de los otros.

Corredera:

Se ubica por debajo de la recámara, frente al guardamonte.

Botón de liberación de cerrojo / corredera (sistema de carga rápida):

Se ubica sobre la corredera.

Cuando el cerrojo está trabado en la posición de abierto, al pulsar este botón, se libera el cerrojo y la corredera.

Permite la carga fácil y rápida de los cartuchos en el cargador tubular.

Gatillo:

Se ubica en el guardamonte. Con el botón de seguridad en la posición "OFF" y un cartucho en la cámara, al tirar del gatillo, se dispara la escopeta.

Palanca de cierre del cerrojo:

Se ubica en el lado derecho de la escopeta y sobresale del cerrojo. Se utiliza para levantar el cerrojo. **(3)**

Cantонера:

Se ubica al final del cargador tubular, frente al guardamano y por debajo del cañón. Se encuentra atornillada (en el sentido del reloj) al cargador tubular para mantener correctamente el guardamano y el cañón en su lugar.

INSTRUCCIONES PARA EL MONTAJE DE LA ESCOPETA

Su nueva escopeta semiautomática se encuentra desmontada en su caja, es decir que el cañón se encuentra separado del montaje de dispersor de perdigones, recámara y guardamano. Para unir el cañón, primero quite todas las partes de las bolsas de nylon. Antes de proceder a montar la escopeta, por favor, lea detenidamente las secciones "Nomenclatura" y "Medidas de seguridad".

¡ADVERTENCIA!

Antes de montar el cañón, inspecciónelo. La cámara del cartucho y el calibre deben estar limpios y libres de obstrucciones. Mire a través del cargador y asegúrese de que el cargador tubular y la recámara se encuentren cerrados.

- Monte el cañón como se indica a continuación:
- Desatornille (en el sentido contrario del reloj) la cantonera. **(4)**
- Separe el guardamano del cargador tubular. **(5)**
- Compruebe que la arandela de goma se encuentra en el lugar indicado y en buenas condiciones. **(6)**
- Inserte la extensión del cañón en la recámara. Cuando haga esto, compruebe que el anillo de puerto de gases se encuentre alineado con el cargador tubular y que la extensión del cañón descansa entre el cerrojo y la recámara.
- Continúe deslizando la extensión del cañón en la recámara; aquí el anillo de puerto de gases se deslizará sobre el cargador tubular. Levante hacia atrás el cerrojo por medio de la palanca de cierre hasta que se encuentre trabada hacia atrás. Inserte por completo la extensión del cañón en la recámara. **(7)**
- Deslice el guardamano sobre el cargador tubular hasta que descansa completamente alrededor del montaje del cargador tubular, la recámara y el cañón y hasta que sobresalgan los tornillos de la cantonera. **(8)**
- Ubique la arandela del guardamano en el guardamano (sólo para dispersores de madera) y atornille la cantonera (en el sentido de las agujas del reloj) hasta que esté bien ajustada y para que el guardamano se sostenga firmemente en su lugar. **(9)**
- Controle que el guardamano, el cañón y la cantonera se encuentren bien sujetos en su lugar. Sin ubicar los dedos en la ventana de expulsión ni el camino de la palanca de cierre, pulsar el botón de liberación del cerrojo / corredera para que el cerrojo se cierre de golpe y se trabe en la extensión del cañón. **(10)**
- Presione el gatillo para bajar el percutor.

¡ADVERTENCIA!

- Si:
 1. El cierre no se desliza hacia adelante
 2. Hay un espacio entre el guardamano y la recámara
 3. La extensión del cañón sobresale de la recámara

esto significa que no ha montado correctamente la escopeta. Si esto fuera así, inmediatamente realice todos los procedimientos de montaje a la inversa, luego vuelva a montar su escopeta, comprobando que el cañón se inserte completamente en la recámara, que el guardamano se encuentre completamente en su lugar y que no hay agujeros. Si aún no puede montar la escopeta de forma adecuada, llévela a un armero especialista en escopetas para que lo ayude.

****Luego de montar su escopeta o si la lleva a un armero especialista en escopetas para que lo ayude, asegúrese de mantener el seguro en la posición "ON" .****

CÓMO CARGAR LA ESCOPETA

¡ADVERTENCIA!

- No acerque los dedos al gatillo si no desea disparar.
- Siempre revise la cámara del cartucho, el cargador tubular y la recámara para comprobar que la escopeta no esté ya cargada.
- Al cargar la escopeta, siempre apunte el cañón en una dirección segura.
- Siempre utilice el tamaño de munición apropiado, que esté diseñado para la cámara de la escopeta.
- Siempre mantenga el seguro puesto al cargar la escopeta.

Cargue la escopeta como se indica a continuación:

- ¡Apunte la boca de la escopeta en una dirección segura!
- Active el seguro en la posición "ON" si todavía no está colocado.
- Levante el cerrojo por medio de la palanca de cierre hasta que se trabaje hacia atrás. **(3)**
- Inserte a través de la ventana de expulsión, la primera ronda en la recámara de cartucho. **(11)**
- Sin ubicar los dedos en la ventana de expulsión ni en el camino de la palanca de cierre, pulse el botón de liberación del cerrojo / corredera para que el cerrojo se cierre de golpe y se trabaje al frente. **(10)**
- Ponga la escopeta boca abajo, de forma tal que la corredera mire hacia arriba. Al presionar el botón de liberación de cerrojo / corredera con los cartuchos, inserte hasta 4 cartuchos (si montó la extensión del cargador, puede cargar hasta 7 cartuchos pero si montó el limitador del cargador, hasta 2) en el cargador tubular hasta que el último cartucho se engrane con el diente de detención. **(12)**

¡ADVERTENCIA!

La escopeta está cargada y lista para disparar.

Cómo utilizar el "BOTÓN DE BLOQUEO DEL CARGADOR"

Cuando el botón de bloqueo del cargador se encuentra activado, impide que los cartuchos pasen del cargador tubular a la recámara. Esto ofrece la posibilidad de extraer la munición viva de la recámara de cartucho y trabar el cerrojo en una posición abierta por razones de seguridad o para reemplazar la ronda en la recámara del cartucho con otra carga.

¡ADVERTENCIA!

¡El botón de bloqueo del cargador no es un seguro! Siempre que haya un cartucho en la recámara y el botón de seguridad se encuentre en la posición "OFF", la escopeta estará lista para disparar. Mantenga el botón de seguridad en la posición "ON", incluso cuando utilice el botón de bloqueo del cargador, hasta que esté listo para disparar.

OBSERVACIÓN: El botón de bloqueo del cargador se desactiva automáticamente luego de disparar. Es decir, sirve solo para un disparo.

Por lo tanto, se debe mantener presionado cuando se dispara varias veces o debería volver a presionarse luego de disparar para operar otra vez el botón de bloqueo del cargador.

Utilice el botón de bloqueo del cargador como se detalla a continuación:

- ¡Apunte la boca de la escopeta en una dirección segura en todo momento!
- Pulse el botón de bloqueo del cargador para activarlo. **(13)**
- Levante el cerrojo hacia atrás por medio de la palanca de cierre para extraer la munición viva de la recámara del cartucho y para expulsarla a través de la ventana de expulsión. **(14)**
- Con esta operación, podrá observar que el cierre se traba hacia atrás y que el botón de bloqueo de cargador traba la corredera, es decir que la alimentación del cargador tubular se encuentra bloqueada.
- Cuando tenga intenciones de disparar, inserte el cartucho extraído o algún otro de elección en la recámara de cartuchos. Con los dedos siempre alejados de la ventana de expulsión y del camino de la palanca de cierre, pulse el botón de liberación de cerrojo / corredera para cerrar el cerrojo **(10)** O, también manteniendo los dedos lejos de la ventana de expulsión y del camino de la palanca de cierre, simplemente desactive el botón de bloqueo del cargador, para que la siguiente ronda en el cargador tubular llegue a la recámara de cartuchos.

CÓMO UTILIZAR LA “EXTENSIÓN DEL CARGADOR”

Cuando se monta la extensión del cargador se aumenta la capacidad de la escopeta de 4+1 a 7+1.

Observación: La extensión del cargador es opcional. Consulte con su vendedor acerca de las normas de su país con respecto a su utilización.

Se recomienda que un armero especialista en armas monte la extensión del cargador.

¡ADVERTENCIA!

Compruebe que la escopeta se encuentre descargada y que el seguro esté activado en la posición “ON” antes de montar la extensión del cargador.

Monte la extensión del cargador como se indica a continuación:

- Active el seguro y compruebe que la escopeta se encuentre descargada; si está cargada, entonces descárguela (ver sección “CÓMO DESCARGAR LA ESCOPETA”).
- Desatornille (en sentido contrario de las agujas del reloj) la cantonera. **(4)**
- Con unas pinzas de punta, comience a extraer muy lentamente el tapón de retención del resorte del cargador. Mientras que hace esto, con su otra mano presione y controle el tapón de retención del resorte del cargador para evitar que el resorte del cargador salga volando del cargador tubular con tan alto impacto y velocidad que podría ser peligroso. **(15)**

¡ADVERTENCIA!

Quitar o reemplazar el resorte del cargador, su tapón de retención, la extensión del cargador o el tapón del cargador puede ser peligroso si no se realiza cuidadosamente. Estas partes tienen mucha tensión de resortes y pueden salir volando del cargador tubular con alta velocidad y una fuerza considerable si no se las sujeta adecuadamente. Por lo tanto, debe tener extremo cuidado cuando realice estas operaciones. Utilice anteojos protectores. Sujete las partes firmemente cuando las monta o desmonta. Apunte la escopeta en una dirección segura para que nadie resulte lastimado si alguna de las partes se liberara accidentalmente.

- Luego de separar el tapón del retención del resorte del cargador, ubique el resorte del cargador dentro del cargador tubular y coloque la extensión del cargador por encima del resorte del cargador.
- Con sus dedos, comprima el resorte del cargador dentro del cargador tubular y mientras, con la otra mano, presione la extensión del cargador hacia abajo muy suavemente y con un agarre firme. **(16)**
- Comprima el resorte del cargador a través de la extensión del cargador hasta que ésta se pueda atornillar en la parte enroscada al final del cargador tubular. Entonces atornille (en el sentido de las agujas del reloj) la extensión del cargador hasta que descansa completamente sobre el cargador tubular, es decir que el cargador tubular cumpliría la función de cantonera. **(17)**
- Ahora, la capacidad de la escopeta aumentó a 7+1 (7 cartuchos en el cargador tubular y 1 cartucho en la recámara de cartuchos).

OBSERVACIÓN: Para desmontar la extensión del cargador, realice los procedimientos de montaje a la inversa, teniendo extremo cuidado cuando desatornille (en el sentido contrario de las agujas del reloj) (la extensión del cargador a fin de separar el resorte del cargador del cargador tubular, ya que pueden salir volando con gran impacto y velocidad).

CÓMO UTILIZAR “LIMITADOR DEL CARGADOR REMOVIBLE”

Una vez montado, el Limitador del cargador removible reduce la capacidad de la escopeta a 2+1, ya sea por razones de seguridad o por la normativa que varía entre países.

Observación: El limitador del cargador removible es opcional. Consulte con su vendedor acerca de las normas de su país con respecto a su utilización.

Se recomienda que un armero especialista en armas monte su limitador de cargador removible.

NOTA: Las advertencias en la sección de “Cómo utilizar la extensión del cargador” también se deben aplicar con respecto al limitador del cargador removible.

Monte el limitador del cargador removible como se indica a continuación:

Siga los primeros tres pasos y todas las advertencias de la sección: “montaje de la extensión del cargador”.

Manteniendo hacia arriba el extremo plano del limitador del cargador removible, insértelo dentro del resorte del cargador. **(18)**

Ubique el tapón de retención del resorte del cargador sobre el montaje del limitador del cargador removible y el resorte del cargador. Entonces, con sus dedos, comprima el resorte del cargador dentro del cargador tubular y mientras, con la otra mano, presione el limitador cargador removible hacia abajo muy suavemente y con un agarre firme hasta que descanse completamente en su lugar y mantenga el resorte del cargador por sí mismo. **(19)**

Ubique la arandela del guardamano sobre el guardamano (sólo para dispersores de madera) y atornille la cantonera (en el sentido de las agujas del reloj) hasta que se ubique completamente en su lugar. **(9)**

La capacidad de la escopeta ahora se ve reducida a 2+1 (2 cartuchos en el cargador tubular y 1 cartucho en la recámara de cartuchos).

OBSERVACIÓN: Para desmontar el limitador del cargador removible, realice los procedimientos de montaje a la inversa.

CÓMO DISPARAR LA ESCOPETA

¡ADVERTENCIA!

- Cuando dispare, mantenga sus dedos y cualquier otro objeto fuera del camino del cerrojo y de la palanca de cierre ya que se mueven hacia atrás y adelante con una velocidad y fuerza considerables.
- Mantenga el seguro activado en la posición “ON” y su dedo fuera del guardamonte hasta que en verdad esté listo para disparar y haya apuntado a su objetivo deseado. El cerrojo se mantendrá abierto (trabado hacia atrás) luego de disparar la última ronda, pero nunca confíe en esto. Siempre compruebe con sus propios ojos para verificar que no queda ningún cartucho en la cámara y en el cargador. Su escopeta semiautomática, como cualquier otra, alimenta la ronda siguiente desde el cargador tubular hacia la cámara de cartuchos cada vez que dispara. Ya que no se necesita fuerza mecánica para disparar otra ronda luego de que la anterior se expulsa, tenga en cuenta siempre que la escopeta se encuentra lista para disparar siempre y cuando esté cargada.

Dispare su escopeta como se indica a continuación:

- Utilice protección visual y auditiva.
- Active el botón de seguridad y cargue su escopeta. (Ver sección “Cómo cargar la escopeta”). Apunte el cañón hacia su objetivo deseado. Desactive el seguro y tome puntería.
- Presione el gatillo.

No es poco frecuente que, cuando se carga o dispara cualquier escopeta semiautomática, se experimente un desperfecto en el que se traba, entre el cerrojo y el cañón, la vaina de un cartucho disparado o un cartucho sin disparar. Libere dicha obstrucción como se indica a continuación. Apunte la boca de la escopeta en una dirección segura. Active el seguro en la posición "ON". Si es posible, active el bloqueo del cargador para evitar que se libere el cartucho siguiente y contribuya al atasco. Tire hacia atrás el cerrojo y manténgalo o trábelo hacia atrás. Ahora se puede remover el cartucho atascado o la vaina si se sacude hacia afuera o si se toma con los dedos.

¡ADVERTENCIA!

- Si se tira del gatillo y se escucha un "clic" pero no se dispara el cartucho en la recámara, siga las instrucciones que se detallan a continuación.
 1. Apunte la escopeta en una dirección segura
 2. Active el seguro y el botón de bloqueo del cargador.
 3. Espere 30 segundos.
 4. Levante el cerrojo para expulsar el cartucho de la cámara. Examine el cebo del cartucho. Si el percutor le dejó una marca profunda, entonces el cartucho es defectuoso. Si el percutor le dejó una marca superficial, vuelva a insertar el cartucho en la cámara e inténtelo otra vez.
 5. Si aún no dispara, descargue la escopeta y llévesela a un armero calificado.
- Si cuando dispara, nota que el sonido de algún cartucho es considerablemente más alto o más bajo que el anterior, deje de disparar y no vuelva a cargar la escopeta. En este caso, siga las instrucciones que se detallan a continuación.
 1. Apunte la escopeta a una dirección segura.
 2. Active el seguro.
 3. Siga las instrucciones de la sección "cómo descargar su escopeta" y descargue la escopeta por completo.
- Cuando haya descargado la escopeta, compruebe que no haya daños ni obstrucciones en el cañón e inspeccione que no haya daños en las partes mecánicas y en la recámara. Si observa algún daño o malfuncionamiento en la escopeta, llévela a un armero calificado.

CÓMO UTILIZAR LOS DISPERSORES DE PERDIGONES"

El dispersor de perdigones es una constricción al final del cañón de la escopeta que concentra el disparo en una corriente más limitada; como una boquilla al final de una manguera, que hace lo mismo por la misma razón.

Existen tres sistemas distintos de dispersores:

1. Dispersores de perdigones atornillables (internos).
2. Dispersores de perdigones de extensión.
3. Dispersor de cilíndrico fijo.

La elección de los dispersores depende del largo del cañón.

Dispersor	Largo del Cañón (pulgadas / centímetros)				
	22 / 55	24 / 61	26 / 66	28 / 71	30 / 76
Atornillables	22 / 55	24 / 61	26 / 66	28 / 71	30 / 76
Extensión	20 / 51 (*)	22 / 55	24 / 61		
Cilíndrico fijo	18 / 46 (*)	20 / 51 (*)			

(*) Las escopetas semiautomáticas con cañones de 18"/46 y 20"/51 cm se producen de manera estándar con el sistema cilíndrico fijo.

¡ADVERTENCIA!

Utilice el tipo de dispersor que sea más adecuado para el cañón de su escopeta.

1. Dispensores atornillable (internos):

Existen 5 tipos de dispensores de perdigones atornillables (internos) que pueden utilizarse para su escopeta. (20)

- F (Full /)
- IM (Improved Modified ///)
- M (Modified ///)
- IC (Improved Cylinder ////)
- Cyl-Skeet (Cylinder-Skeet /////)

Su escopeta se encuentra equipada con un sistema de 3 dispensores o uno de 5 dispensores, si su escopeta tiene la configuración de dispensores atornillables.

Los más comunes y preferidos son los sistemas de 3 dispensores, F, M, IC. Sin embargo, se pueden realizar diferentes combinaciones de sistemas de 3 dispensores según las condiciones de los distintos países.

El sistema de 5 dispensores abarca todos los dispensores internos, F, IM, M, IC, Cyl-Skeet.

Revise el número y las marcas de los dispensores para averiguar la configuración interna de dispensores de su escopeta.

Todos los dispensores atornillables (internos) tienen uno, dos, tres, cuatro o cinco marcas que indican el tipo de dispensador atornillable, es decir que el dispensador F tiene una, IM tiene dos, M tiene tres, IC tiene cuatro y Cyl-Skeet tiene cinco marcas. Por favor, también revise las marcas de los dispensores.

Note: Los dispensores M, IC y Cyl-Skeet son buenos para municiones de acero. ¡Los dispensores F, IM sólo son para municiones de plomo!

Dispensador	Constricción (calibre 12)	Patrón en porcentaje
Cylinder-Skeet	0-0.005" (0-0.12 mm)	40% - 53%
Improved Cylinder	0.010" (0.25 mm)	57%
Modified	0.020" (0.50 mm)	67%
Improved Modified	0.030" (0.75 mm)	73%
Full	0.040" (1.0 mm)	75%

La tabla anterior muestra los patrones en porcentajes y la constricción en oposición a los dispensores internos. Los porcentajes de patrón se miden a una distancia de 36,5 metros (40 yardas). Se cuenta el número de perdigones que impactan en un círculo de 76 mm (30 pulgadas), dibujado un círculo de forma tal que cubra la mayor cantidad de agujeros de perdigones posibles, en comparación con el número de perdigones contenidos en un proyectil idéntico sin disparar. El resultado se expresa como un porcentaje.

Como se puede observar en la tabla, el dispensador interno Full tiene la mayor precisión, que disminuye desde el dispensador interno Full hasta el dispensador interno Cyl-Skeet, con la menor precisión. El mínimo de expansión de los perdigones de las municiones en determinada distancia se produce con el dispensador interno Full y el máximo, con el dispensador interno Cylinder Keet.

Dispensador de perdigones para la caza de pavos (Dispensador Extra Full)

Los dispensadores Extra full también están disponibles y están diseñados especialmente para cazar pavos.

OBSERVACIÓN: Los dispensadores Extra full son solo para municiones de plomo.

¡ADVERTENCIA!

- Compruebe que la escopeta se encuentra descargada y que el seguro se encuentra activado en "ON" antes de montar y desmontar los dispensadores de perdigones.
- En circunstancias seguras (la recámara del cartucho vacía, la recámara vacía, el cargador tubular vacío y el seguro activado), revise si el dispensador se aflojó durante la utilización. En ese caso, debe ajustarse el dispensador hasta el final con una llave especial para dispensadores.

Montaje y desmontaje de los dispersores internos de perdigones:

- Tomar uno de los dispersores internos de su elección. Ubíquelo dentro del cañón y con una llave especial para dispersores; atorníllelo (en el sentido de las agujas del reloj) hasta el final hasta que se encuentre completamente ajustado. **(21)**
- Para desmontar, desatornillelo (en el sentido contrario de las agujas del reloj) con una llave especial para dispersores y retírelo.

2. Dispersores de Extensión:

Existen 3 tipos de dispersores de extensión. **(22)**

- F (Full)
- IM (Improved Modified)
- M (Modified)

Su escopeta está configurada para los dispersores de extensión F, IM, M si su escopeta tiene la configuración para los dispersores de extensión.

El dispersor de extensión Full cubre el mayor largo en distancia mientras que el dispersor de extensión Modified cubre el menor largo en distancia.

Mire la tabla que sigue para comprender la constrictión y el porcentaje de patrón de los dispersores de extensión

Dispersor	Constrictión (Calibre 12)	Porcentaje de patrón
Modified	0.020" (0.50 mm)	67%
Improved Modified	0.030" (0.75 mm)	73%
Full	0.040" (1.0 mm)	75%

Como se puede observar en la tabla, el dispersor de extensión Full tiene la mayor precisión, y la precisión disminuye desde el dispersor Full hasta el dispersor de extensión Modified, con la menor precisión. El mínimo de expansión de los perdigones de las municiones en determinada distancia ocurre con el dispersor de extensión Full y el máximo, con el dispersor de extensión Modified.

OBSERVACIÓN: ¡Los dispersores de extensión son solo para municiones de plomo!

Montaje y desmontaje de los dispersores de extensión:

OBSERVACIÓN: Tenga en cuenta las advertencias de la sección de dispersores atornillables también para los dispersores de extensión.

Tome uno de los dispersores de extensión de su elección. Ubíquelo dentro del cañón y con una llave especial para dispersores; atorníllelo (en el sentido de las agujas del reloj) hasta el final hasta que se encuentre completamente ajustado. **(23)**

Para desmontarlo, desatornillelo (en el sentido contrario de las agujas del reloj) con una llave especial para dispersores y retírelo.

3. Dispersores cilíndricos fijos

Dispersor cilíndrico fijo significa que la constrictión del dispersor fue mecanizada dentro del cañón en la fábrica. No se pueden realizar ajustes en el dispersor y no se pueden colocar dispersores intercambiables. Las escopetas semiautomáticas con cañones de 18" (46 cm) y 20" (51 cm) se producen de forma estándar con este sistema de dispersor.

CÓMO DESCARGAR LA ESCOPETA

¡ADVERTENCIA!

Mantenga los dedos lejos del gatillo y el seguro activado en la posición "ON".

Descargue la escopeta como se indica a continuación:

- Apunte la escopeta a una dirección segura y active el seguro. **(2)**
- Active el botón de bloqueo del cargador, luego retraiga el cerrojo con la palanca de cierre y expulse la munición viva. **(13) & (14)**

- Con los dedos siempre alejados de la ventana de expulsión y del camino de la palanca de cierre, pulse el botón de apertura de cerrojo / corredera para cerrar el cerrojo hacia adelante. **(10)**
- Desactive el botón de bloqueo del cargador.
- Presione el botón de (apertura de corredera) cerrojo y presione la corredera hacia adentro. **(24)**
- En esta posición retraiga el cerrojo lentamente con la palanca de cierre, hasta el punto en que (como se ve en 25) la corredera se mantenga hacia el fondo por sí misma. Entonces aleje los dedos del botón de corredera y del cargador. Tire del cerrojo completamente hacia atrás con la palanca de cierre para expulsar el cartucho en el cargador tubular. **(26)**
- Repita este proceso hasta que no se expulsen más rondas del cargador tubular.
- Cuando esto ocurra, revise con sus propios ojos para comprobar que el cargador tubular y la recámara están vacíos, y retraiga el cerrojo lo suficiente como para ver y asegurarse de que la recámara de cartuchos está vacía.
- Desactive el seguro y apuntando a una dirección segura (aunque esté descargada), presione el gatillo para bajar el percutor.

INSTRUCCIONES DE DESMONTAJE DE LA ESCOPETA

¡ADVERTENCIAS!

Antes de desmontar la escopeta, compruebe que ésta no se encuentra cargada, que el cañón apunte en una dirección segura y que el seguro se encuentre activado en la posición “ON”.

Desmonte la escopeta como se indica a continuación:

- Con el cerrojo en una posición adelantada, desatornille (en el sentido contrario de las agujas del reloj) la cantonera. **(4)**
- Tome el cañón y quítelo del montaje del cargador tubular, recámara y culata. **(27)**
- Con los dedos comprima el cerrojo para alinear las dos marcas sobre el cierre donde se une la palanca de cierre. Entonces, con la otra mano tire de la palanca de cierre y sepárela del cerrojo. **(28)**
- **La palanca de cierre tiene una codificación secreta para evitar el riesgo de que se caiga.
- Deslice la arandela de goma en forma de 'O' y el pistón de gas para separarlos del cargador tubular. **(29)**
- Deslice el cerrojo y el cargador hacia delante y sepárelo del montaje del cargador tubular y la recámara. Realice esto con cuidado ya que el cerrojo puede desprenderse del cargador.
- Por ello, mantenga el cerrojo hacia arriba durante esta operación. **(30)**
- Para separar el montaje del gatillo, primero golpee los dos pernos con un martillo. **(31)**
- Presione la corredera hacia abajo hasta que el montaje del gatillo descienda y entonces llévelo más abajo con el guardamonte para separarlo por completo. **(32)**
- **El montaje del gatillo también puede separarse sin retirar primero el montaje del cañón o del cerrojo.

OBSERVACIÓN: Para montar otra vez el arma, realice los procedimientos de desmontaje a la inversa.

CÓMO UTILIZAR LAS “ARANDELAS PARA ESPACIADOR DE LA CULATA”

La arandela para el espaciador de la culata ofrece la posibilidad de tener la inclinación deseada de la culata. Esta escopeta está equipada con dos arandelas para el espaciador de la culata. Una es de 2,0mm y la otra de 2,5mm. Las dos se pueden montar juntas o por separado. Se recomienda que un armero calificado monte las arandelas para el espaciador de la culata .

¡ADVERTENCIA!

Antes de montar las arandelas para el espaciador de la culata, compruebe que la escopeta se encuentra descargada y que el seguro se encuentra activado.

Monte y desmonte de las arandelas para el espaciador de la culata:

- Destornille los tornillos de pasador de la culata (en el sentido contrario de las agujas del reloj) y separe la almohadilla de recuperación. **(33)**
- Gire (en el sentido contrario de las agujas del reloj) la tuerca en el agujero donde se extiende la varilla de

unión de la culata con una llave de tubo, y separe la tuerca de unión de la culata, la arandela del resorte y la arandela. Luego, retire la culata de la varilla de unión de la culata. **(34)**

- Monte la/s arandela(s) para el espaciador de la culata y coloque la culata sobre la varilla de unión de la culata. **(35)**
- Vuelva a montar la tuerca de unión de la culata, la arandela del resorte y la arandela.
- Atornille los tornillos del pasador de la culata hasta el final y hasta que la culata descansa completamente en su lugar.
- Para desmontar las arandelas para el espaciador de la culata, realice este procedimiento a la inversa.

MANTENIMIENTO, LIMPIEZA Y LUBRICACIÓN

¡ADVERTENCIA!

Antes de limpiar o lubricar la escopeta, compruebe que ésta no se encuentra cargada y que el seguro se encuentre activado en la posición “ON”.

Se recomienda desmontar la escopeta para limpiarla y lubricarla ya que las partículas grasosas o de polvo se acumulan y hay residuos de combustión. Para tener la mejor resistencia contra la corrosión es necesario limpiar y lubricar la escopeta luego de cada uso, en especial en ambientes húmedos y salinos.

Materiales y equipamiento necesario para la limpieza y la lubricación;

- Varilla de limpieza
- Parches de calibre de algodón
- Cepillo de calibre de cerdas de bronce
- Solvente en polvo
- Cepillo suave pequeño
- Aceite para escopetas de buena calidad
- Luego de utilizarla, para eliminar cualquier residuo de polvo y de plomo, limpie el cañón y la cámara utilizando el cepillo de calibre y solvente en polvo. No se olvide de enjuagar el calibre y la cámara con parches de algodón con aceite de escopeta para protegerlo del óxido y la corrosión.
- Al finalizar la temporada de caza o luego de un gran número de disparos (alrededor de 500), desmonte el montaje de la culata y límpielo con un cepillo suave y aceite de escopeta. Luego seque cuidadosamente con un trapo suave y aceite suavemente las partes.
- Limpie el montaje del gatillo como se describió para el montaje del cerrojo.
- Limpie la parte exterior del cargador tubular con un trapo suave con aceite de escopetas y seque suavemente las partes con un trapo suave y aceite.
- Cualquier polvo en la pared de disparo, el cañón, etc. se puede retirar con un cepillo y solvente en polvo.
- Todas las superficies externas deberían limpiarse con una capa suave de antióxido.
- Evite utilizar demasiado solvente para limpiar el calibre ya que el contacto prolongado o excesivo puede dañar la terminación de madera. Asegúrese de limpiar todo exceso de solvente y lubricante.
- Luego de utilizar, revise si el pistón de gas se desliza fácilmente dentro del cilindro de gas. El pistón de gas debería limpiarse y aceitarse muy suavemente luego de cada uso. Los dos agujeros en el cilindro de gas deberán mantenerse libres y abiertos en todo momento para que la escopeta funcione correctamente. Limpie el interior del cilindro de gas si es necesario.
- Controle que la arandela en forma de ‘O’ no tenga roturas, aperturas, etc. y reemplácela por una nueva si es necesario.

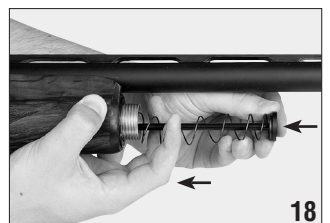
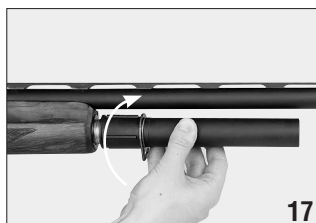
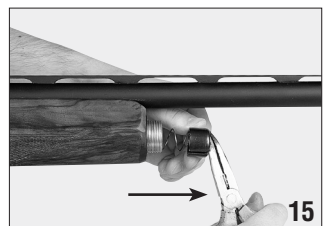
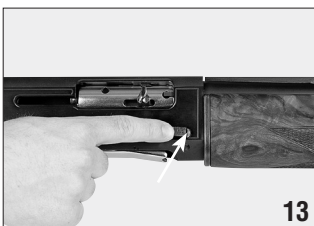
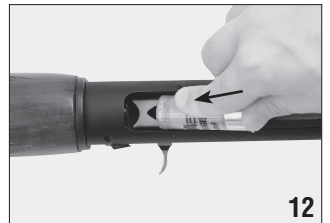
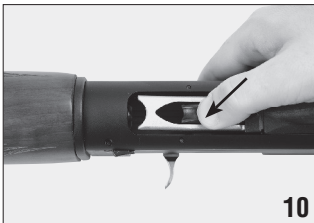
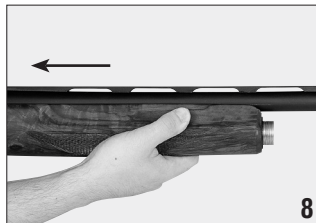
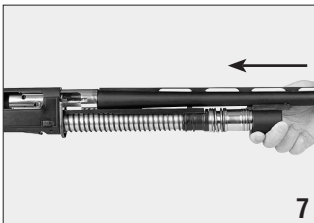
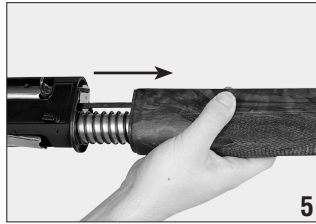
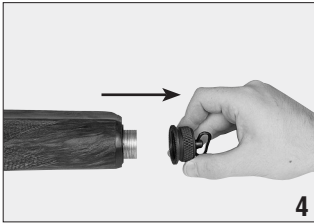
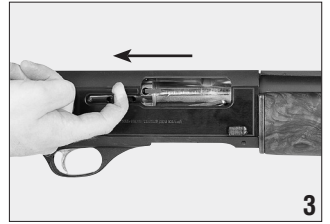

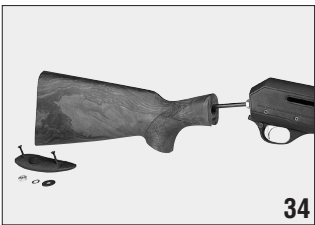
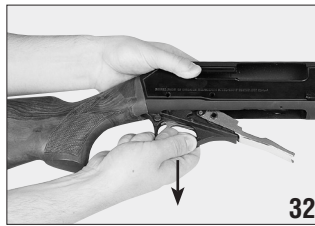
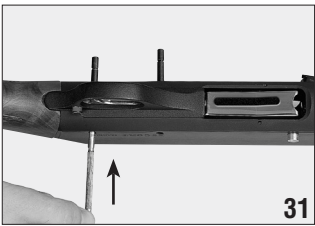
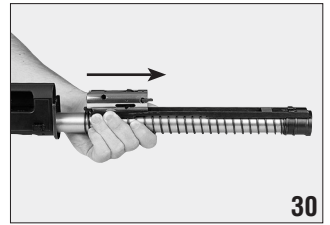
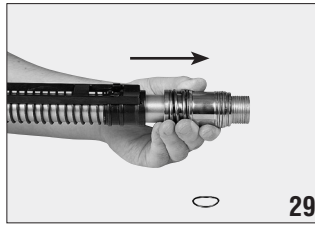
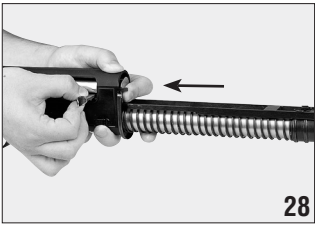
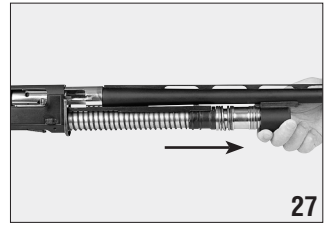
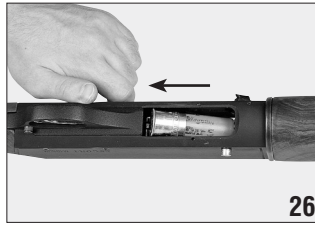
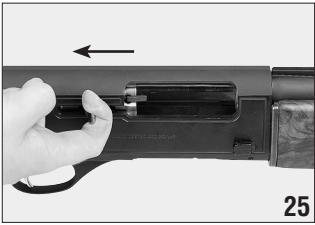
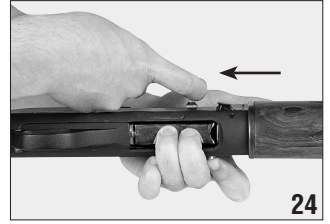
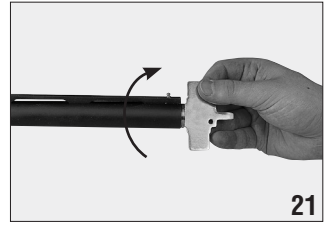
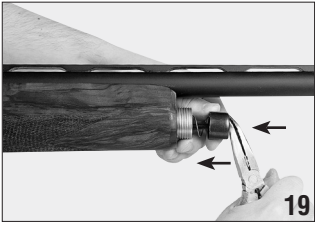



HATSAN
COMPAÑÍA DE ARMAS

Izmir - Ankara Karayolu 26. km. No. 289 OSB Kemalpaşa 35170 Izmir - TURKEY
Tel: +90 (232) 878 91 00 • Fax: +90 (232) 878 91 02

www.hatsan.com.tr info@hatsan.com.tr